



TRC

HP 50 - 90 / KW 36 - 66

DESBROZADORA CON CAJA RECOLECTORA

Indicada para la trituración y la recolta de hierba y podas en viñas, huertos, olivares y plantaciones de cítricos, con descarga hidráulica a tierra.

TRC

HP 50 - 90 / KW 36 - 66

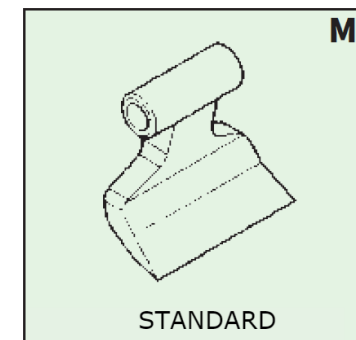







EQUIPO ESTANDARD

- Protecciones contra los infortunios CE
- Junta cardánica
- Rueda libre en baño de aceite en el cambio
- Rodillo posterior autolimpiante
- Martillos planos
- Pie de apoyo
- Doble hilera de banderines de protección delantera
- Transportador anterior para sarmientos
- Caja de recolección can abertura por medio de gatos hidráulicos
- Puerta de inspección a los martillos
- Toma de fuerza 540 g/m

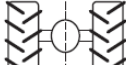
EN OPCION

- Barra luces posteriores para transporte sobre la carretera

MODELLO	 cm	 cm	 cm	 HP KW	 .N	 .Kg
TRC-200	220	200	100__100	65-90	18	801
TRC-180	200	180	90__90	60-90	16	770
TRC-160	180	160	80__80	60-90	14	733
TRC-140	160	140	70__70	50-90	12	690